

■各部の名称

ヘッドライト部

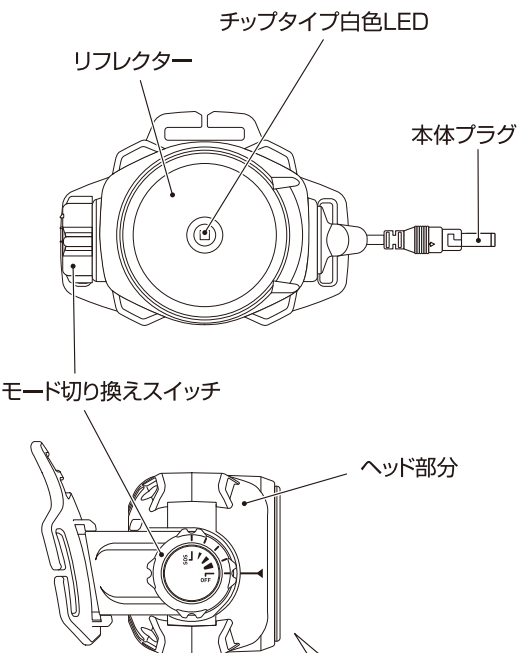

ヘッド部分は図のように約80°可動します。

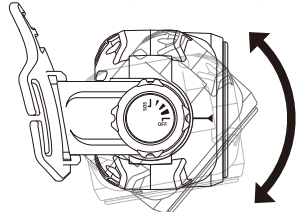

バッテリーボックス部

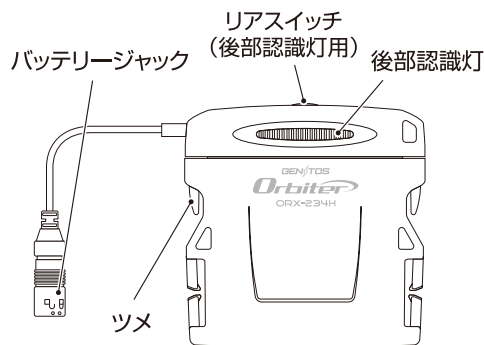

■電池の交換方法

- ① バッテリーボックス両脇のツメを押してロックをはずし、フタを開けて電池を交換します。
- ② パチンと音がするまでフタをします。

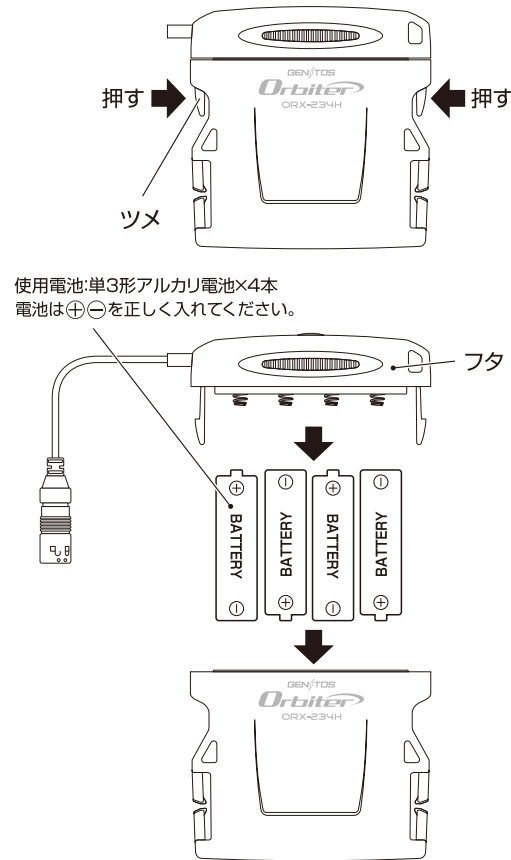

使用電池:単3形アルカリ電池×4本
電池は⊕⊖を正しく入れてください。

■プラグの接続方法

本体プラグの矢印とバッテリージャックの●の位置を合わせて差し込んでください。差し込んだ状態で本体プラグを図のロック方向へ回すと、ロック状態になり抜けません。

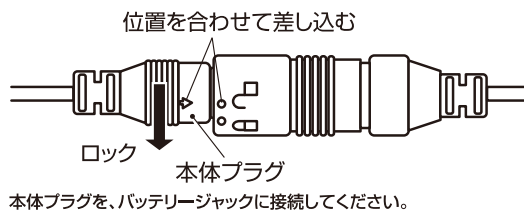

本体プラグを、バッテリージャックに接続してください。

●延長ケーブルの使用方法

付属の延長ケーブルを使用してヘッド部分とバッテリーパックを接続すれば、バッテリーパックをポーチに入れて、ベルト等に取付けて使用することができます。

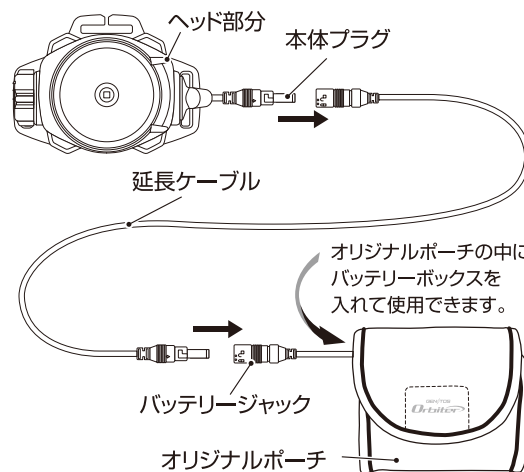

オリジナルポーチの中にバッテリーボックスを入れて使用できます。

■使用方法

モード切り換えスイッチを下図のように操作します。

モード切り換えスイッチを回すことにより点灯するモードを切り換えることができます。

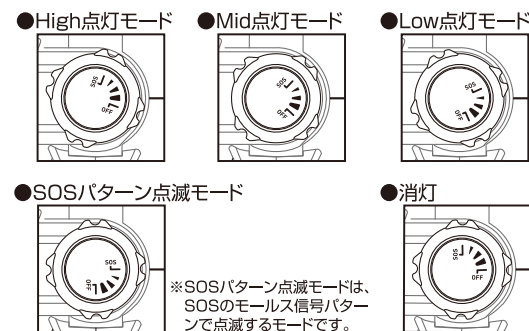

※SOSパターン点滅モードは、SOSのモールス信号パターンで点滅するモードです。

●後部認識灯操作方法

電池ボックス部のリアスイッチで操作します。
点灯モード:1回押す。
点滅モード:2回押す。
消灯する際は再度リアスイッチを押してください。

後部認識灯点灯パターン

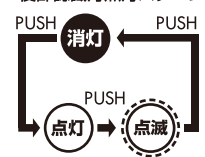

ヘッドバンド/ラバーバンドの取付方法

ヘッドバンド(長・短)を図のように差し込みます。

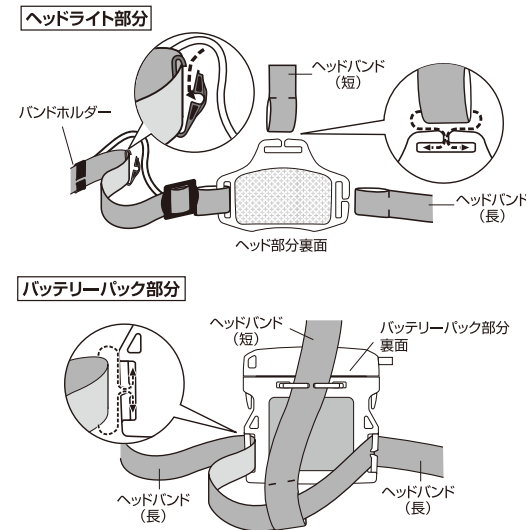

ラバーバンドを取付ける場合は図のように矢印方向に通します。

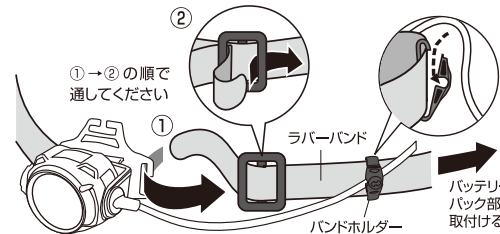

ラバーバンドの反対端を同様の手順でバッテリーパック部に取付けてください。

※ヘッドバンド/ラバーバンドは付属のオリジナルポーチの中に入っています。
※ラバーバンドは頭頂部用は付属しておりません。

ヘルメットホルダーの取付方法

ヘルメットホルダーを図のようにヘルメットに取り付けます。

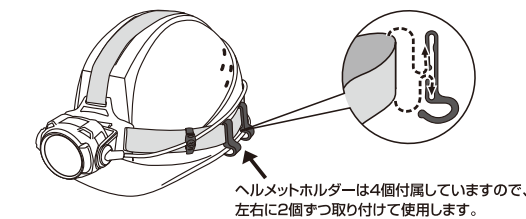

ヘルメットホルダーは4個付属していますので、左右に2個ずつ取り付けて使用します。